



$$\begin{array}{r}
 2,35 \times 4,10 = 9,64 \\
 9,95 \times 3,80 = 37,82 \\
 1,25 \times 1,60 = 2,00 \\
 \hline
 49,45
 \end{array}$$

9,33

$$\begin{array}{r}
 20 \\
 \times 3,3 \\
 \hline
 66 \\
 60 \\
 \hline
 66
 \end{array}$$

$$\begin{array}{r}
 0,8 \\
 1,4 \\
 \hline
 2,2
 \end{array}$$

$$\begin{array}{r}
 21 \\
 \hline
 1,70
 \end{array}$$

$$\begin{array}{r}
 22 \\
 \hline
 2
 \end{array}$$

$$\begin{array}{r}
 1080 \\
 840 \\
 \hline
 192
 \end{array}$$

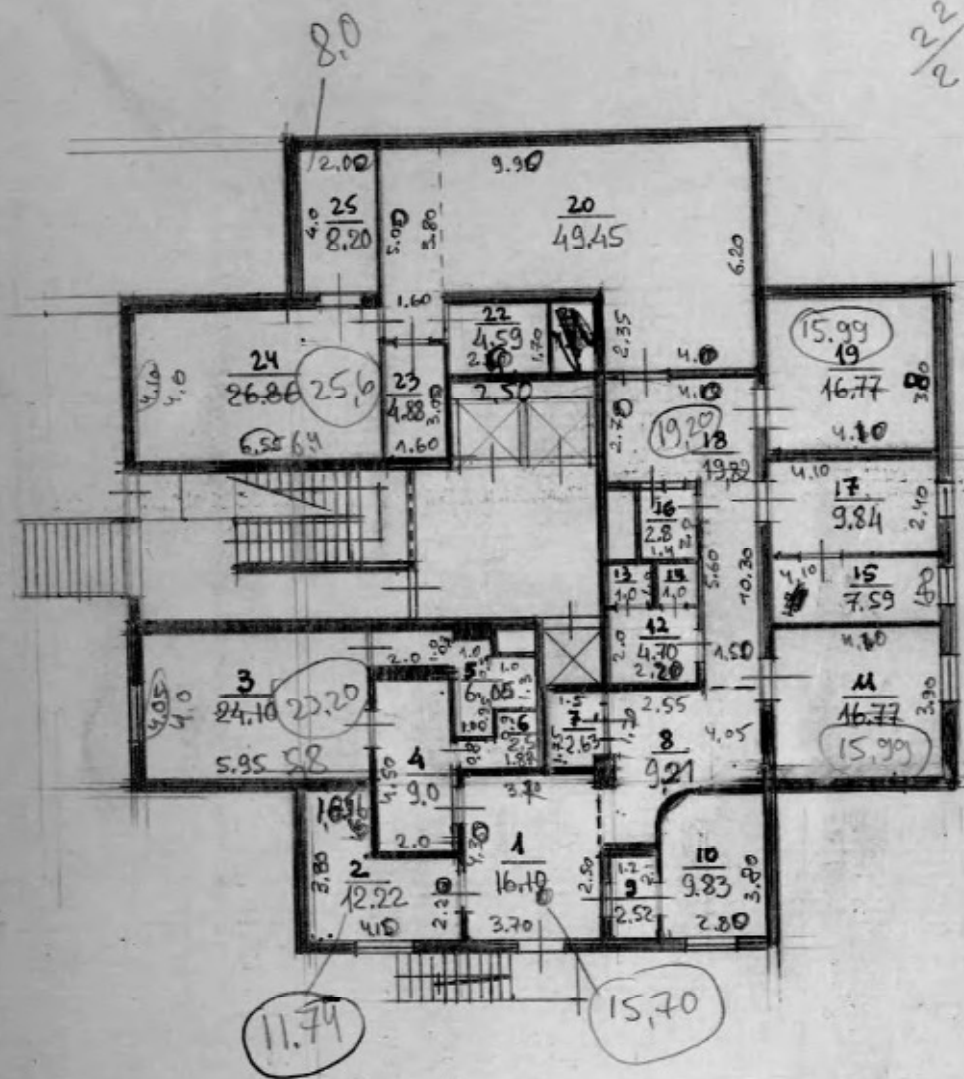

$$\begin{array}{r}
 11,74
 \end{array}$$

$$\begin{array}{r}
 15,70
 \end{array}$$

$$\begin{array}{r}
 27,22 \\
 9,02 \\
 \hline
 11,74
 \end{array}$$

1,12

2,8

$$\begin{array}{r}
 5,6 \\
 2,4 \\
 \hline
 8,0
 \end{array}$$

2,72

ген - план

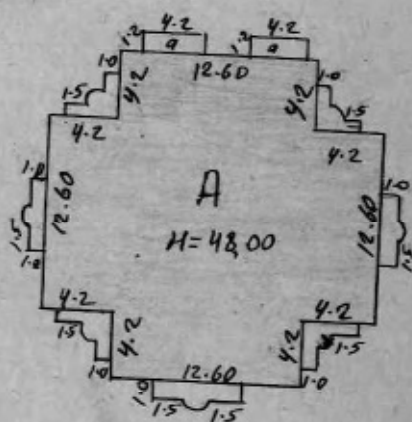

4680  
- 2326  
2354



ПЛАН № 20 77 "МТМ А"

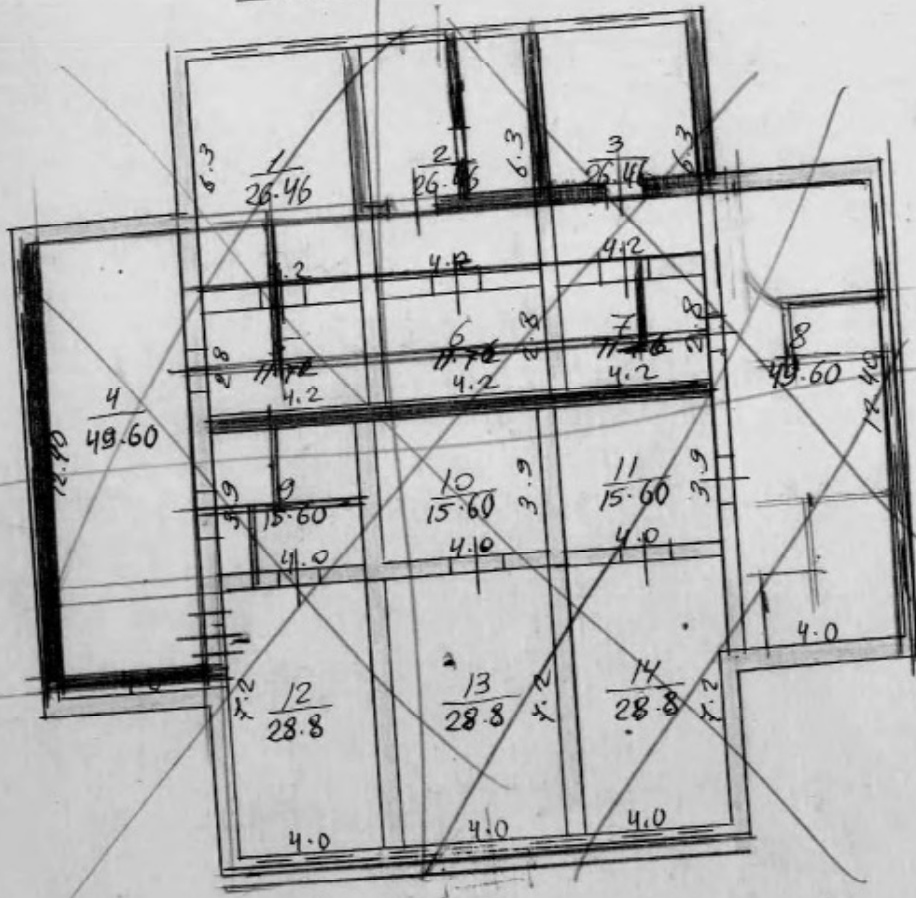

ПЛАН № 20 77 "МТМ А"

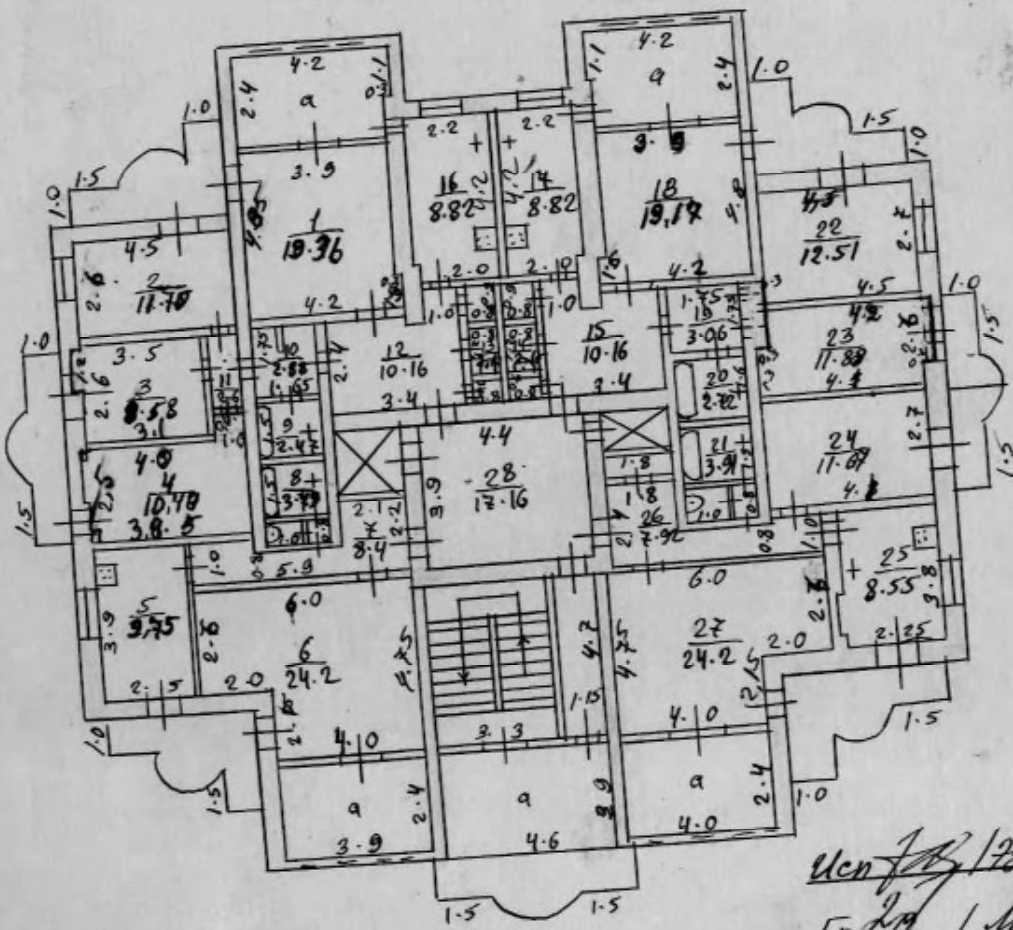

Исп. [Signature] / Руководитель  
 Бр. [Signature] / Мультиграф

11991 XVII 2075 АИТ А<sup>4</sup>

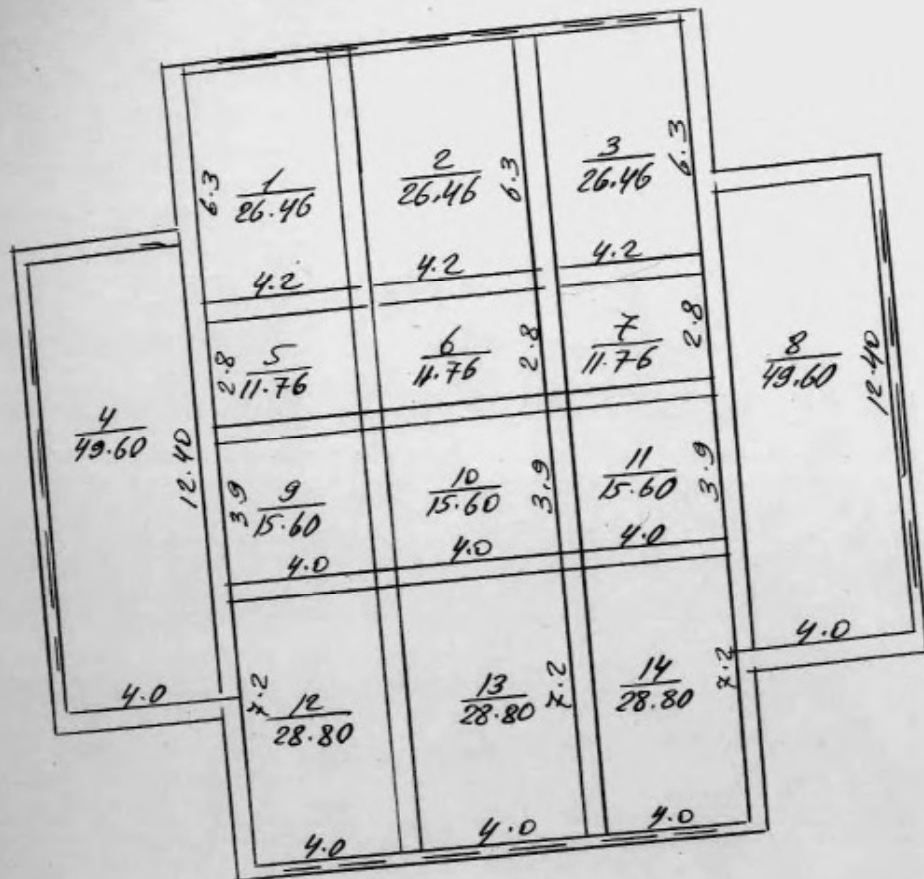

Учен *[Signature]* / *[Signature]*  
 Бр *[Signature]* / Микендзет

ПЛАН III 20 ЖТ ЛУЧ А4

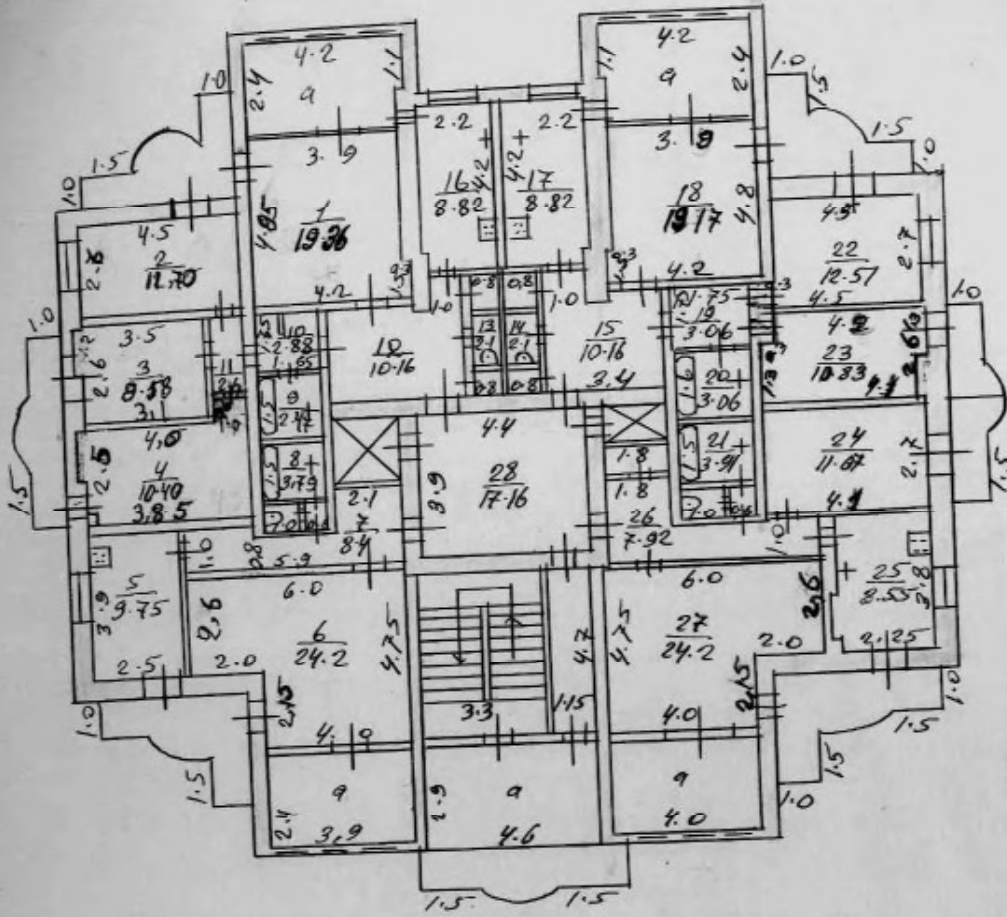

ПЛАН IV 20 ЖТ ЛУЧ А4

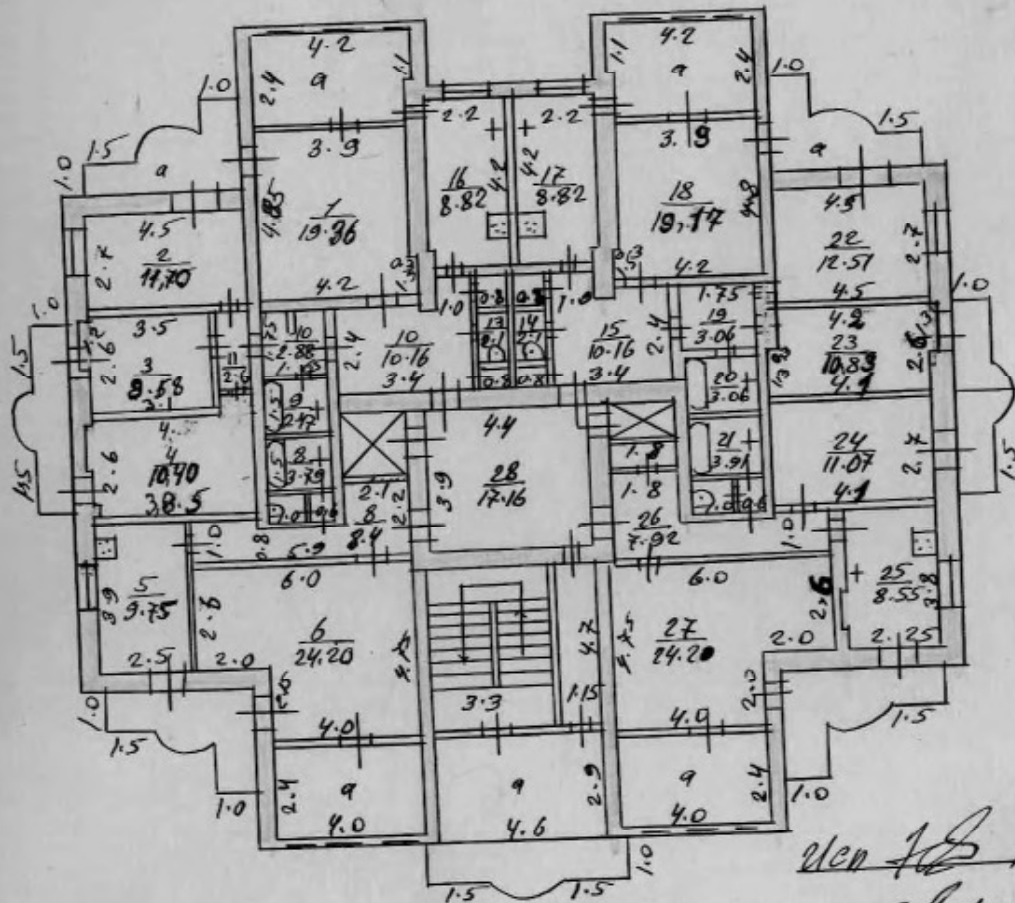

Учен Г.Б. / Профессорский  
Бр. 2 / Шукерова



ПЛАН 1Х 20 97 СУТ А<sup>II</sup>

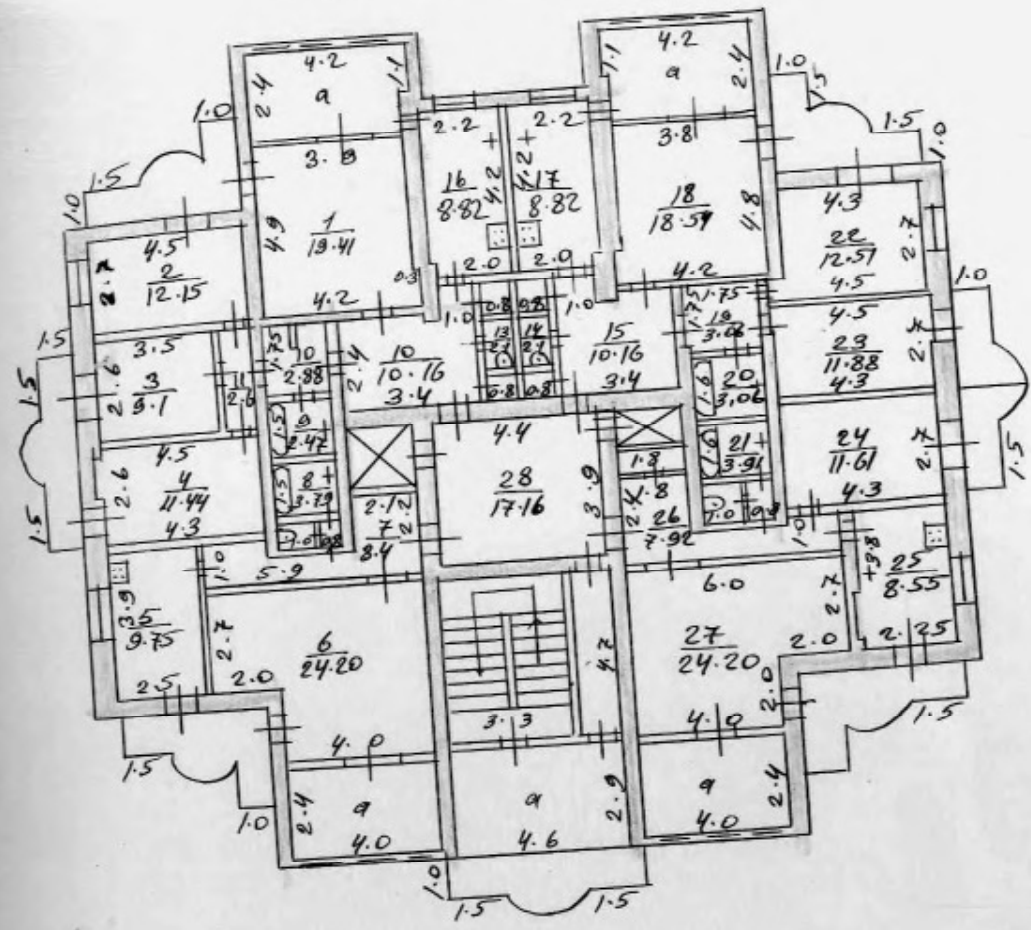

ПЛАН 1Х 20 97 СУТ А<sup>II</sup>

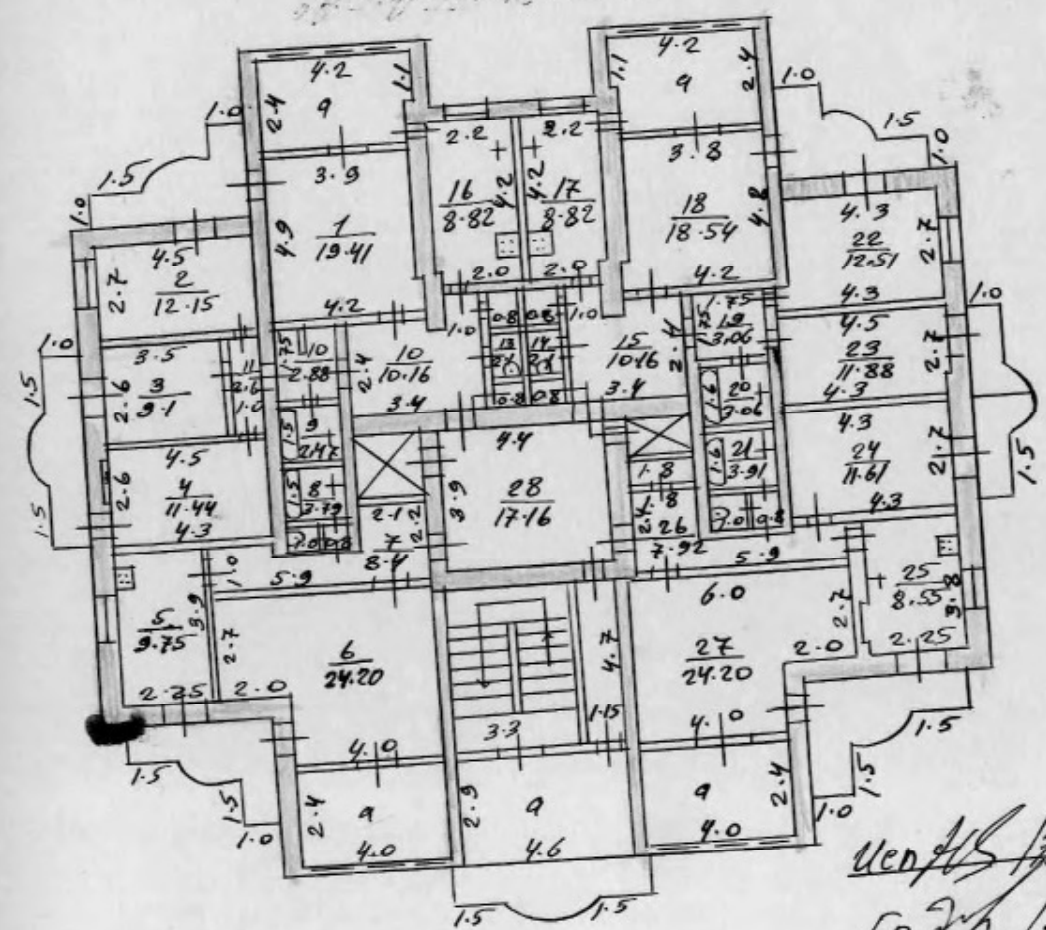

Уен. А. С. [Signature]  
 бр. 2/1 [Signature]

ПЛАН XI<sup>00</sup> от М. А.

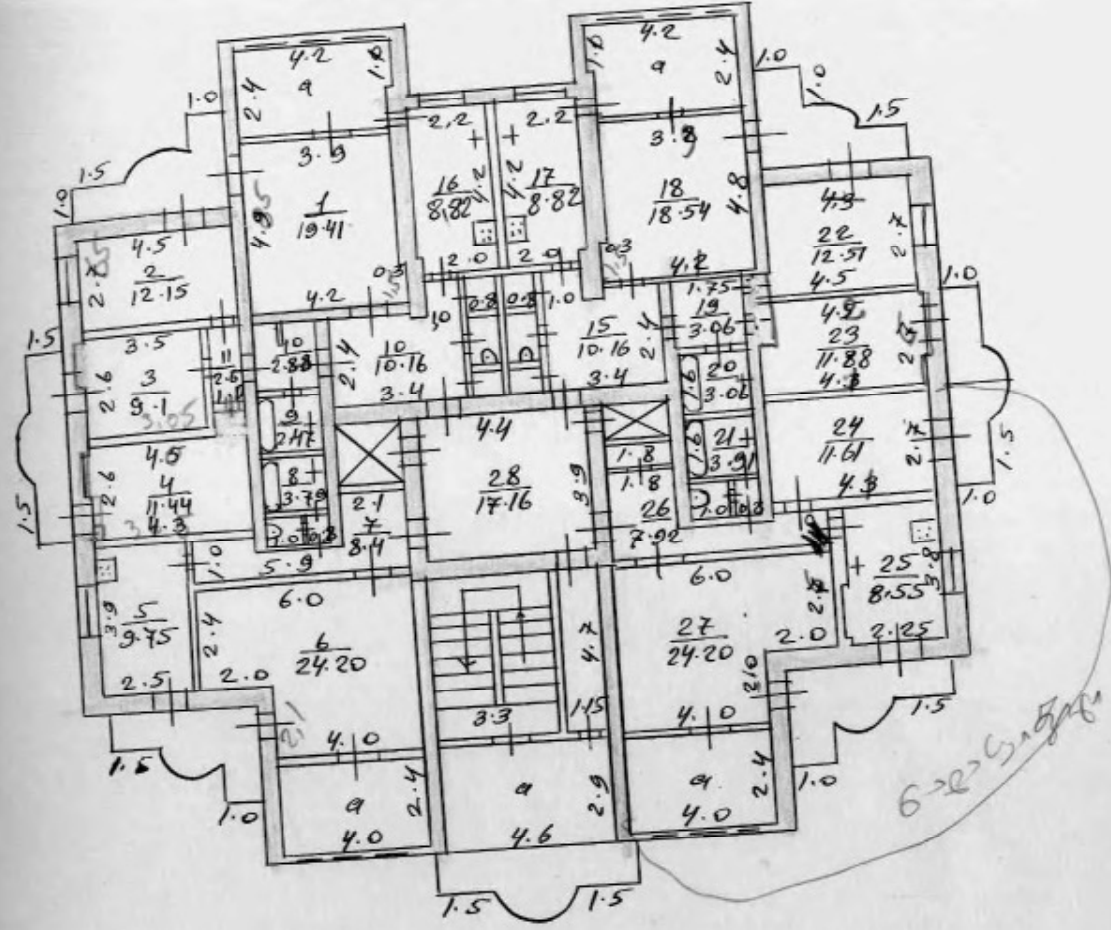

ПЛАН XII<sup>00</sup> от М. А.

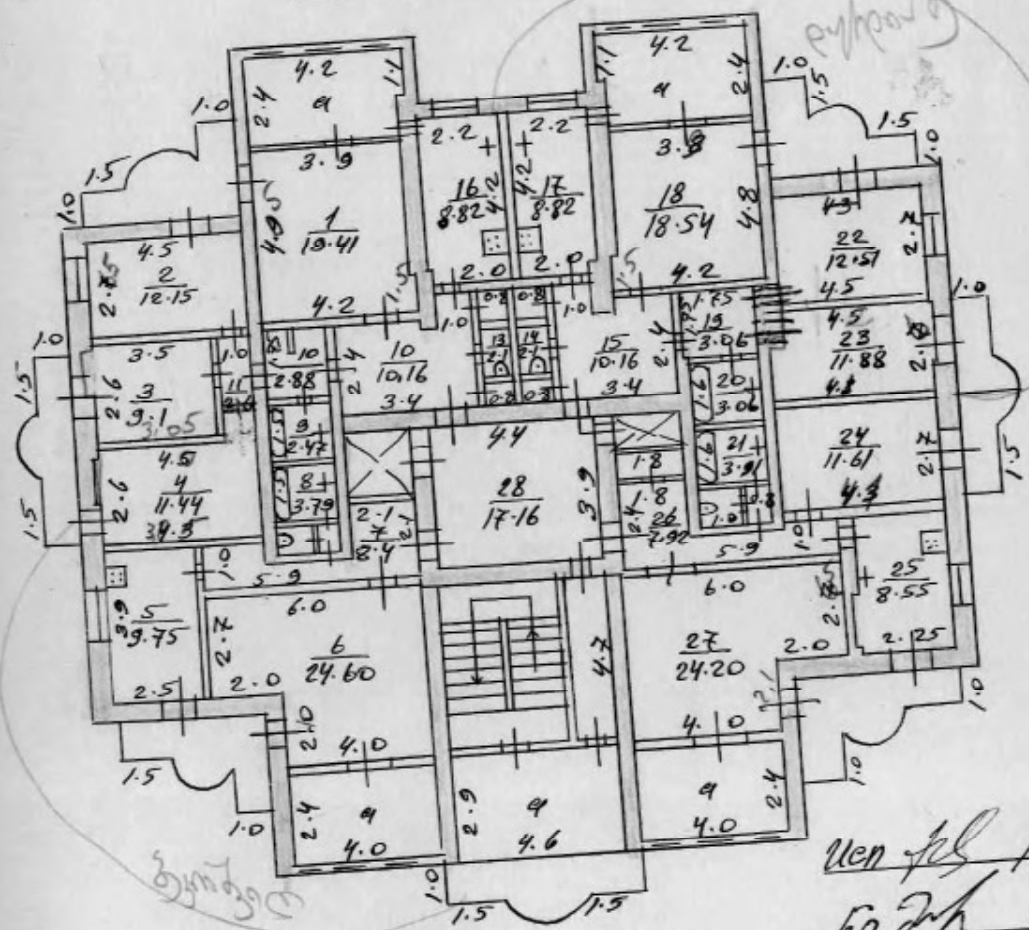

Учен. зап. каталог  
 Гр. зап. каталог

ПЛАН XIII 20 эт. ЛУЧ А

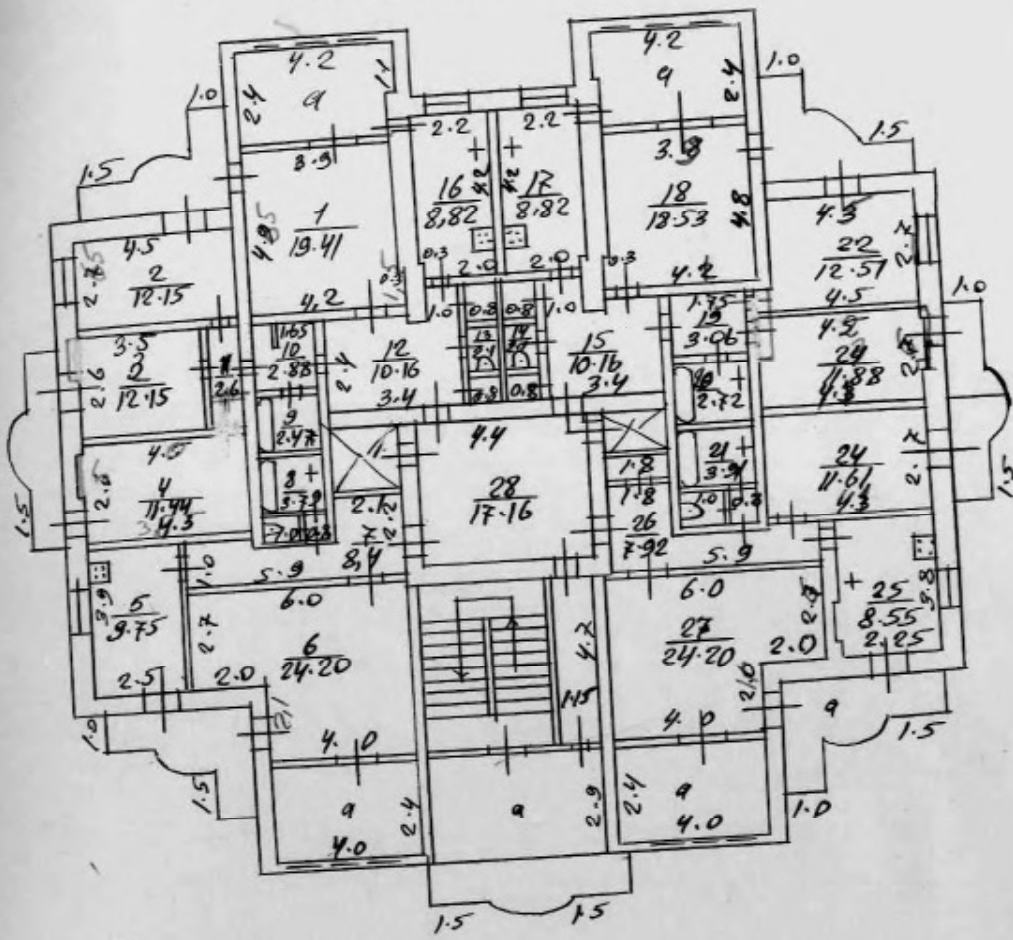

ПЛАН XIV 20 эт. ЛУЧ А

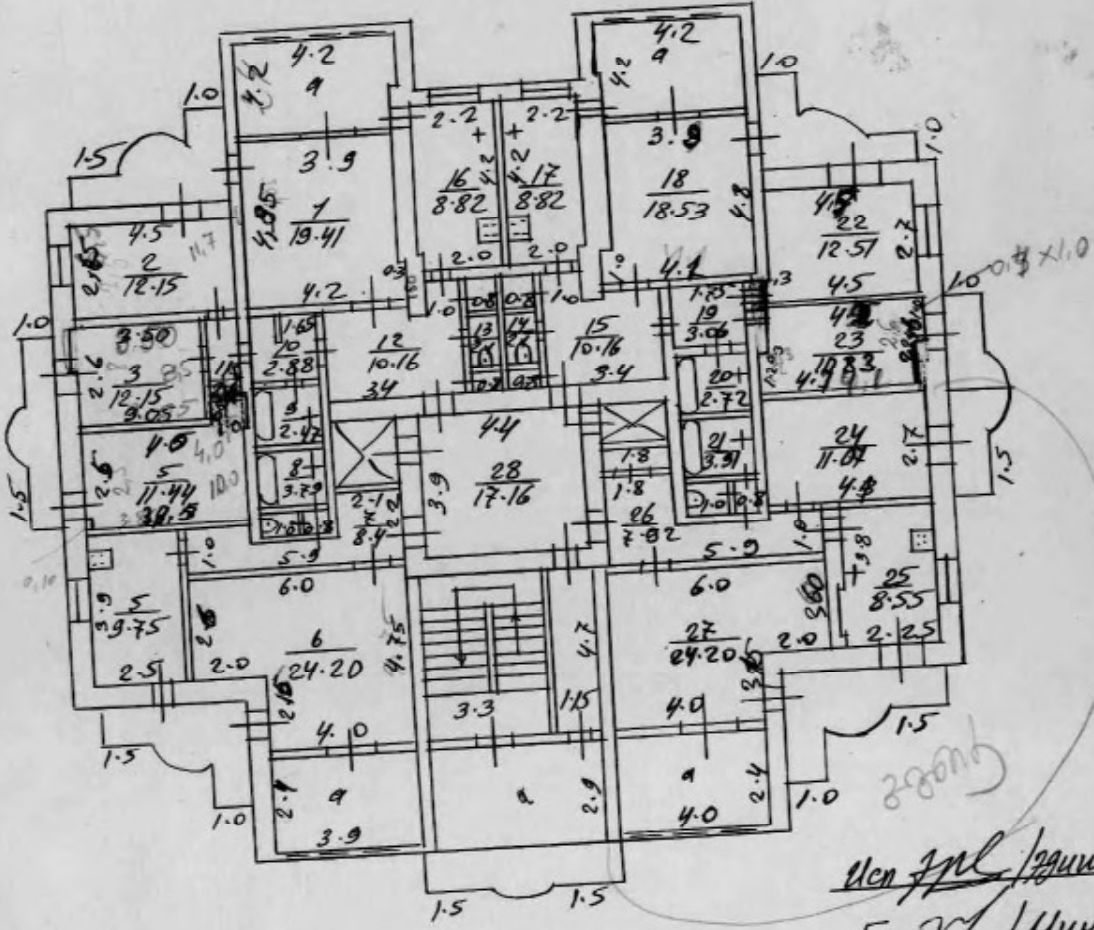

Учен З.П. Захаров  
Б.Р. Микеладзе

ПЛАН XV<sup>20</sup> ЖИЛИЩА

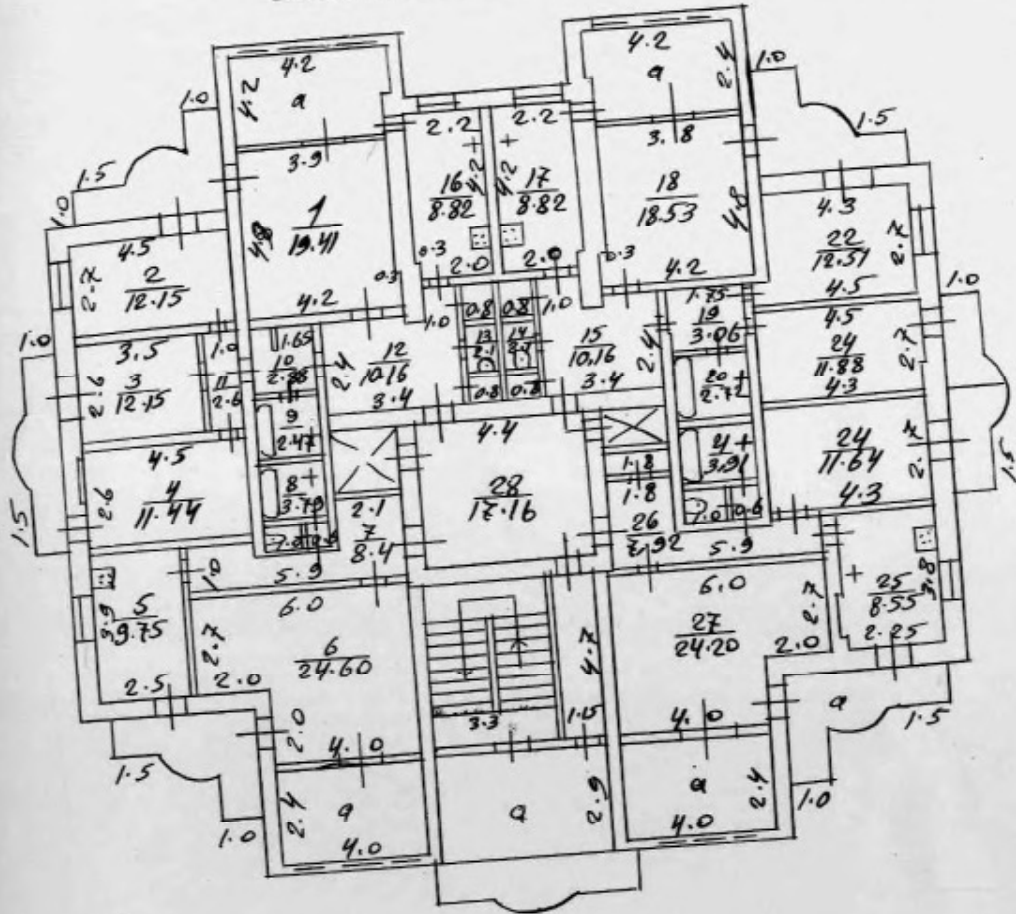

ПЛАН XVII<sup>20</sup> ЖИЛИЩА

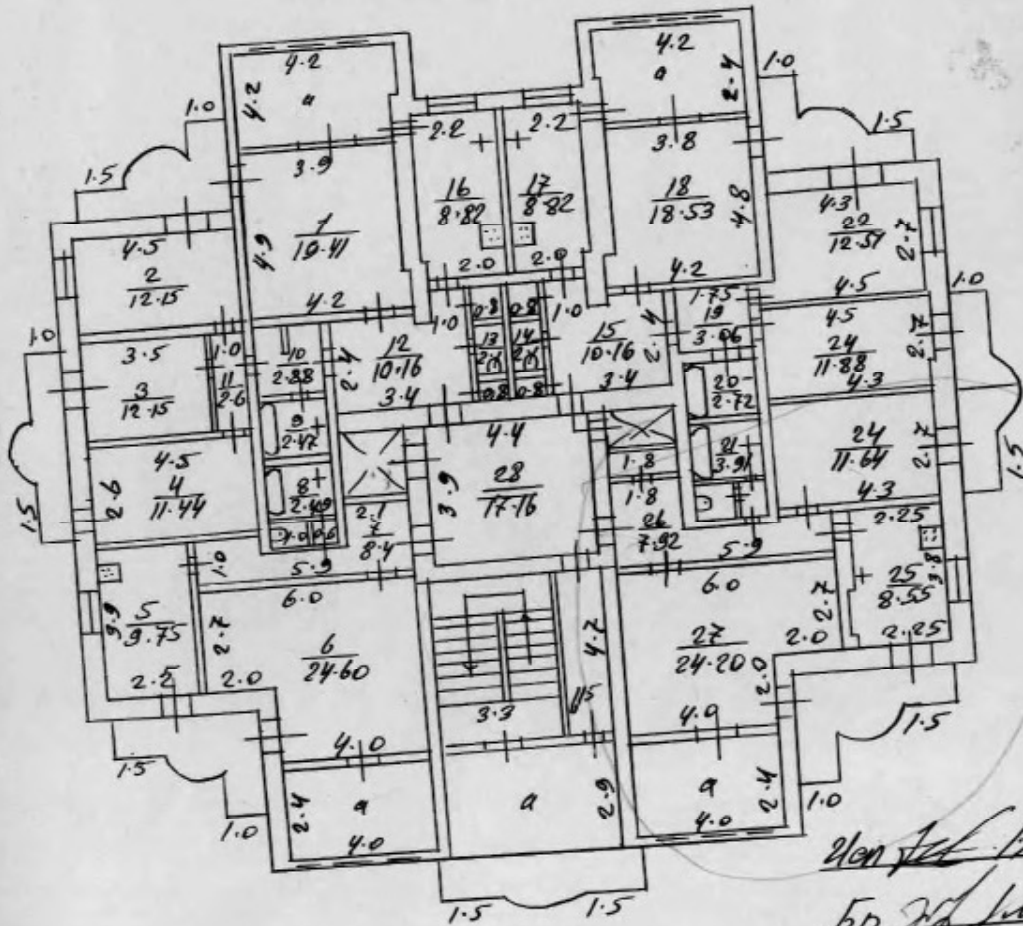

Вен. Г. Мухоморов  
 Бр. № 1. Мухоморов